

Aussparungsschalung

Die leichte und formstabile Tür- und Fensteraussparungsschalung

Produktbroschüre – Ausgabe 04/2019

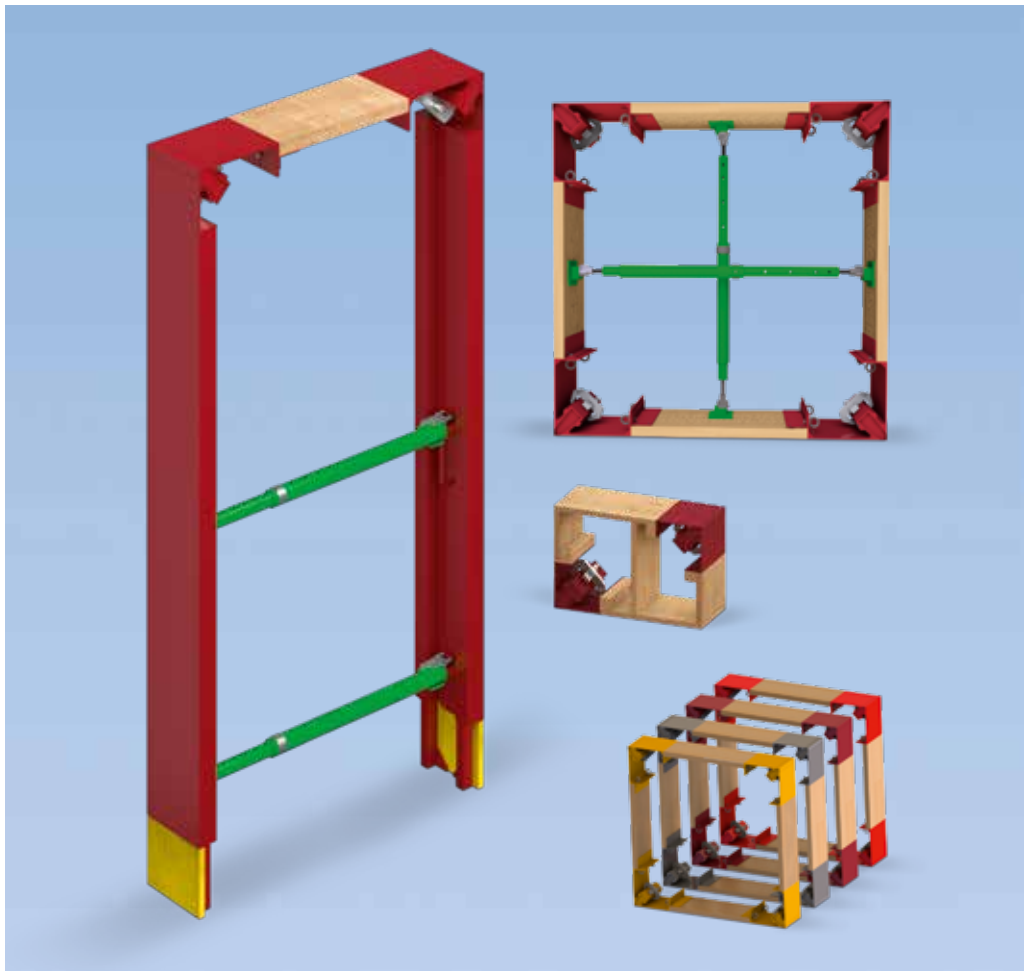

Inhalt

Systemvorteile

- 6 Wirtschaftliches Schalen
- 7 Höchste Qualität
- 8 Flexible Ausspargrößen

Systemübersicht

- 10 Aussparungsschalungen
für Türen auf einen Blick
- 12 Aussparungsschalungen
für Fenster und kleine
Aussparungen auf einen Blick

Ausgabe 04/2019

Herausgeber

PERI GmbH
Schalung Gerüst Engineering
Rudolf-Diesel-Straße 19
89264 Weißenhorn
Deutschland
info@peri.com
www.peri.com

Programmübersicht

- 14 Programmübersicht einzelne Elemente
- 15 Programmübersicht Sets

Wichtige Hinweise

Für die Anwendung unserer Produkte sind die in den jeweiligen Staaten und Ländern geltenden Gesetze und Vorschriften in der aktuellen Fassung zu beachten.

Die verwendeten Bilder in dieser Broschüre sind Momentaufnahmen von Baustellen. Deshalb können insbesondere Sicherheits- und Ankerdetails nicht immer als aussagekräftig bzw. endgültig betrachtet werden. Diese unterliegen der Gefährdungsbeurteilung des Unternehmers.

Darüber hinaus werden Computergrafiken eingesetzt, die als Systemdarstellungen zu verstehen sind. Zur besseren Verständlichkeit sind diese

und die gezeigten Detaildarstellungen teilweise auf bestimmte Aspekte reduziert. Die in diesen Darstellungen nicht gezeigten Sicherheitseinrichtungen müssen trotzdem vorhanden sein. Die dargestellten Systeme oder Artikel sind gegebenenfalls nicht in jedem Land verfügbar.

Sicherheitshinweise sowie Belastungsangaben sind genau zu beachten. Änderungen und Abweichungen bedürfen eines gesonderten statischen Nachweises.

Technische Änderungen, die dem Fortschritt dienen, sind vorbehalten. Irrtum, Schreib- und Druckfehler vorbehalten.



Aussparungsschalung für Tür- und Fensteröffnungen

Das modulare Baukastenprinzip für Türen und Fenster

Die wiederverwendbare Aussparungsschalung ermöglicht das schnelle Ein- und Ausschalen von Türen, Fenstern und kleinen Aussparungen. Die einfache Montage, die hohe Flexibilität sowie das maßgenaue Ergebnis sorgen für Kostenersparnisse und eine gleichbleibende Qualität.

Die Aussparungsschalungen für Türen, Fenster und kleinere Aussparungen reduzieren nicht nur den Personal- und Materialbedarf auf der Baustelle, sondern auch den Zeitaufwand.

So sorgen innovative Systemeckteile für einfaches und schnelles Ausschalen. Zudem sind für den Zusammenbau, der bereits nach kurzer Unterweisung fehlerfrei gelingt, insgesamt nur wenige Teile notwendig.

Darüber hinaus zeichnen sich die Schalelemente durch ihre besonders leichte Bauweise aus. Dank der Aluminiumbauteile und der qualitativ hochwertigen Pulverbeschichtung

kann die Aussparungsschalung wiederverwendet werden.

Verschiedene Schalelemente ermöglichen den Einsatz für unterschiedlichste Tür- und Fenstergrößen. So ist die Türhöhe von 200 bis 250 cm teleskopierbar und die Türbreiten können flexibel je nach Anforderung eingestellt werden.

Zudem können Aussparungen in Wand und Decken, wie z. B. Fenster, zwischen 75 und 300 cm breit ausgeschalt werden. Hierfür kann Schalhaut zwischen 21 und 55 mm verwendet werden, wobei eine werkzeuglose Einstellung auf der Baustelle möglich ist.



Wirtschaftliches Schalen

durch schnelle und einfache Montage direkt vor Ort bei reduziertem Materialverbrauch und Lohnkostensparnissen von bis zu 80 Prozent.

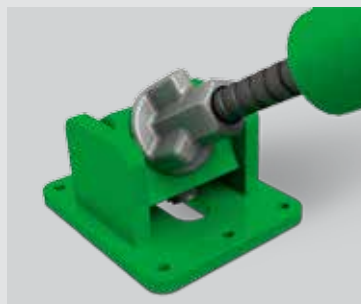

Höchste Qualität

und Langlebigkeit durch Pulverbeschichtung sowie konstante Schalungsergebnisse bei jeder Anwendung.

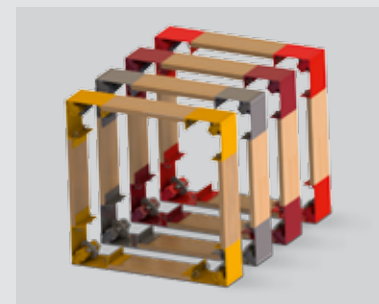

Flexible Ausspargrößen

durch werkzeuglosen Verstellbereich der Schalhautstärke, variable Schenkellängen und einstellbare Breiten.

Wirtschaftliches Schalen

Schnelles Arbeiten und reduzierter Materialverbrauch durch wiederverwendbare Aussparungsschalung

Die Aussparungsschalung spart wertvolle Zeit und Geld auf der Baustelle. So ist sie – im Gegensatz zu individuell gefertigten Selbstlösungen – mehrfach wiederverwendbar. Die Montage kann bereits nach kurzer Unterweisung schnell und einfach vorgenommen werden – ganz ohne spezielles Werkzeug.

Durch die Verwendung von Aussparungsschalungen können die Arbeitszeit auf der Baustelle und damit die Lohnkosten um bis zu 80 Prozent gesenkt werden. Zudem sind die Aussparungsschalungen aufgrund ihres geringen Gesamtgewichts ab 15,2 kg (Mini-Aussparungsschalung), 24,8 kg (Fensteraussparungsschalung) bzw. 29,43 kg (Türaussparungsschalung) besonders leicht zu transportieren. Dies beschleunigt die Arbeitsabläufe auf der Baustelle zusätzlich. Darüber hinaus kann Material eingespart werden, da bei Verwendung der Aussparungsschalungen kaum Schalholz benötigt wird. Dies kommt auch der Umwelt zugute.

Die eindeutige Beschriftung der Schalteile und die unterschiedliche Farbgebung vereinfachen die Montage zusätzlich.

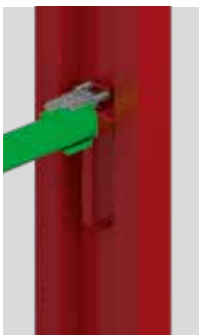

Die angeschweißten Traggriffe sorgen für ein optimales Handling auf der Baustelle. Die Fixierhilfe dient der Befestigung an der Stellschalung.



Die patentierten Systemeckteile ermöglichen ein einfaches und schnelles Ein- und Ausschalen in weniger als 10 Minuten.



Die Multistreben sind auf Druck und Zug belastbar und sorgen für eine sichere Verbindung der Schalelemente.

Höchste Qualität

Leichte, pulverbeschichtete Schalelemente aus Aluminium sorgen für maßgenaue Ergebnisse



Die Aussparungsschalung sorgt für maßgenaue Ergebnisse beim Ausschalen von Türen und Fenstern

Die Aussparungsschalung sorgt für maßgenaue Ergebnisse bei jeder Anwendung und steht damit für höchste Qualität. Davon zeugt auch die Langlebigkeit des Produkts.

Aufgrund der qualitativ hochwertigen Verarbeitung kann die Aussparungsschalung wiederverwendet werden. Die Aluminiumbauteile und die Pulverbeschichtung sorgen für ein formstabiles und besonders leichtes Produkt. Das Ergebnis: rechtwinklige und lotrechte Laibungen.



Die Handhabung der Aussparungsschalung ist dank der Koppelpunkte sehr effizient und komfortabel.



Das Schloss verbindet die Schalenteile und das Systemeckteil fest und zuverlässig – ein millionenfach bewährtes Verschlusssystem.



Die leichten Aluminiumteile mit hochwertiger Pulverbeschichtung sorgen für rechtwinklige und lotrechte Laibungen.

Flexible Ausspargrößen

Unterschiedliche Breiten und Höhen für verschiedene Wandstärken schnell ausschalen

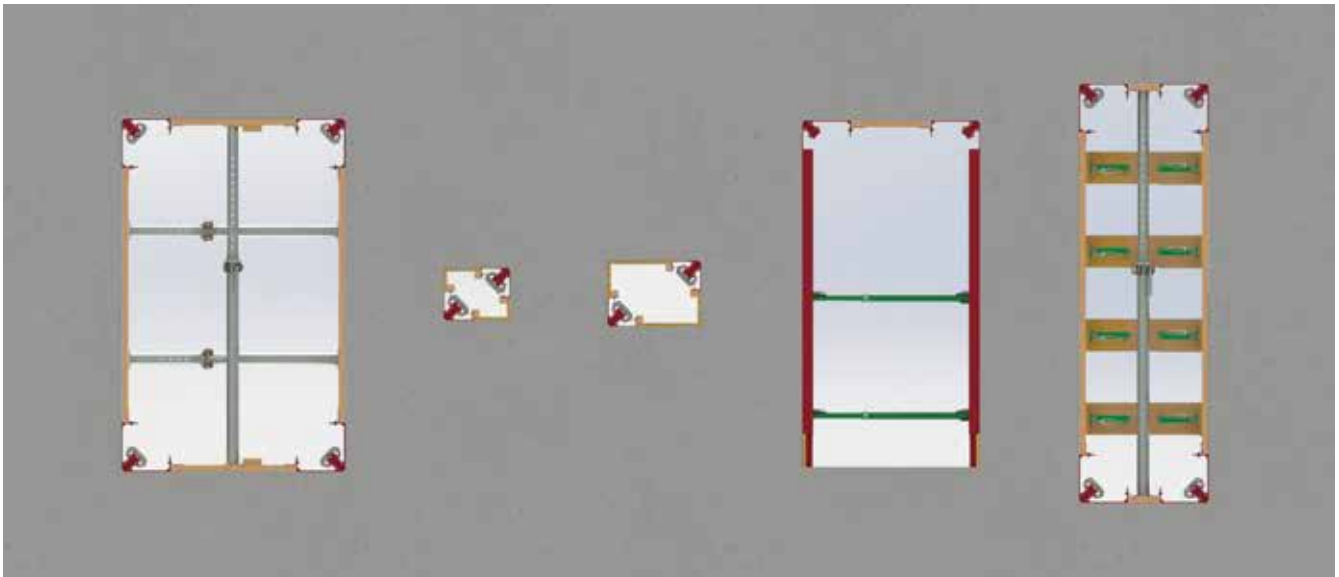

Die Aussparungsschalung ist mit jeder Rahmenschalung kombinierbar. Dank ihrer Eignung für unterschiedliche Wanddicken, Breiten und Höhen kann sie daher äußerst flexibel eingesetzt werden.

So ist sie für Wandstärken von 20, 24, 25 und 30 cm geeignet. Unterschiedliche Farben gewähren dabei einen schnellen Überblick über die jeweilige Wandstärke. Dank Teleskopierung kann die Türhöhe von 200 bis 250 cm flexibel angepasst werden. Türbreiten zwischen 88,5 und 126 cm können mit dem Multielement ausgeschalt werden, das Varioelement ermöglicht eine komplett flexible Einstellung der Breite.

Das Ausschalen von Fensteröffnungen ist von 75 bis 300 cm möglich; bei breiten Öffnungen kann zudem eine Rohrbefüllung erfolgen. Die Schalhautstärke kann dabei ohne Werkzeug zwischen 21 und 55 mm verstellt werden. Etwaige Restlängenausgleiche können ganz einfach mit Mehrschichtplatten, Schaltafeln oder Dielen vorgenommen werden.



Aussparungsschalungen für die Wandstärken 20, 24, 25 und 30 cm sind durch unterschiedliche Farben gekennzeichnet.

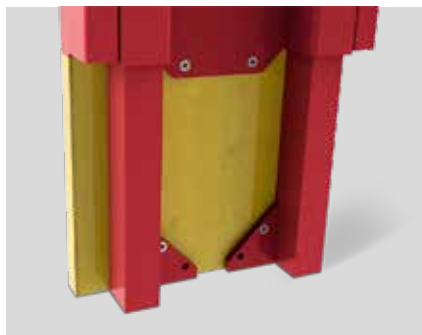

Dank Teleskopierung können Türhöhen von 200 bis 250 cm ausgeschalt werden.



Mit dem Multi- und dem Varioelement ist das Einstellen unterschiedlicher Tür- und Fensterbreiten möglich.



Aussparungsschalungen für Türen auf einen Blick

Varioelement VE



Multielement ME



Fixelement FE

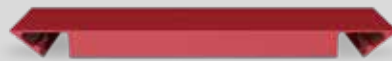

Schloss

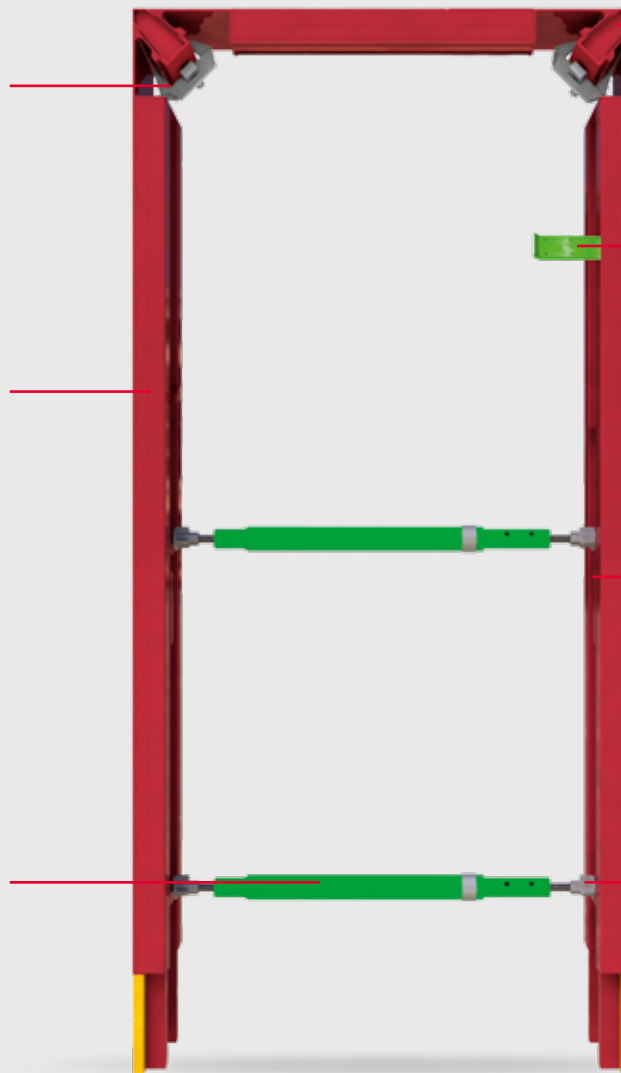

Systemeckkeil SEK
ermöglicht ein einfaches und schnelles Ausschalen

Fixierhilfe FX

Schalelement SE
hergestellt aus hochbelastbarem Aluminium und für verschiedene Wandstärken geeignet

Tragegriffe

Multistrebe MS

Koppelpunkt KP

Teleskopierung

ist für alle Türbreiten sowie für Aussparungen in Wand und Decke von 75 bis 300 cm Breite geeignet. Die Schalhautstärke kann werkzeuglos von 21 bis 55 mm verstellt werden.

kann für Türbreiten von 88,5 bis 190 cm passgenau und flexibel justiert werden.

ist für die Türbreiten 88,5 cm, 101 cm, 113,5 cm oder 126 cm verfügbar.

Alle drei Elemente sind für eine schnelle Wandstärken-erkennung in unterschiedlichen Farben gekennzeichnet und damit für die nachfolgenden Wandstärken geeignet:

- 30 cm
- 25 cm
- 24 cm
- 20 cm



Multistrebe MS

verfügbar in den Ausführungen MS- 130 (88,5 – 130 cm Länge), MS- 190 (130 – 190 cm Länge) und MS-300 (190 – 300 cm Länge) für sicheren Halt zum Schalelement



Schal Schloss

verbindet das Systemeckteil fest und zuverlässig mit dem Schalteil



Fixierhilfe FX

dient der Befestigung der Türschalung an der Stellschalung



Tragegriffe

für optimales und sicheres Handling der Schalelemente

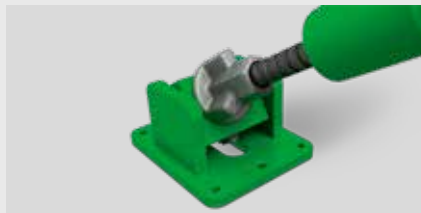

Koppelpunkt KP

zum schnellen und einfachen Anbringen der Multistreben am Schalelement



Teleskopierung

für flexible Einstellung der Türhöhe zwischen 200 und 250 cm

Aussparungsschalungen für Fenster und kleine Aussparungen auf einen Blick

Varioelement VE

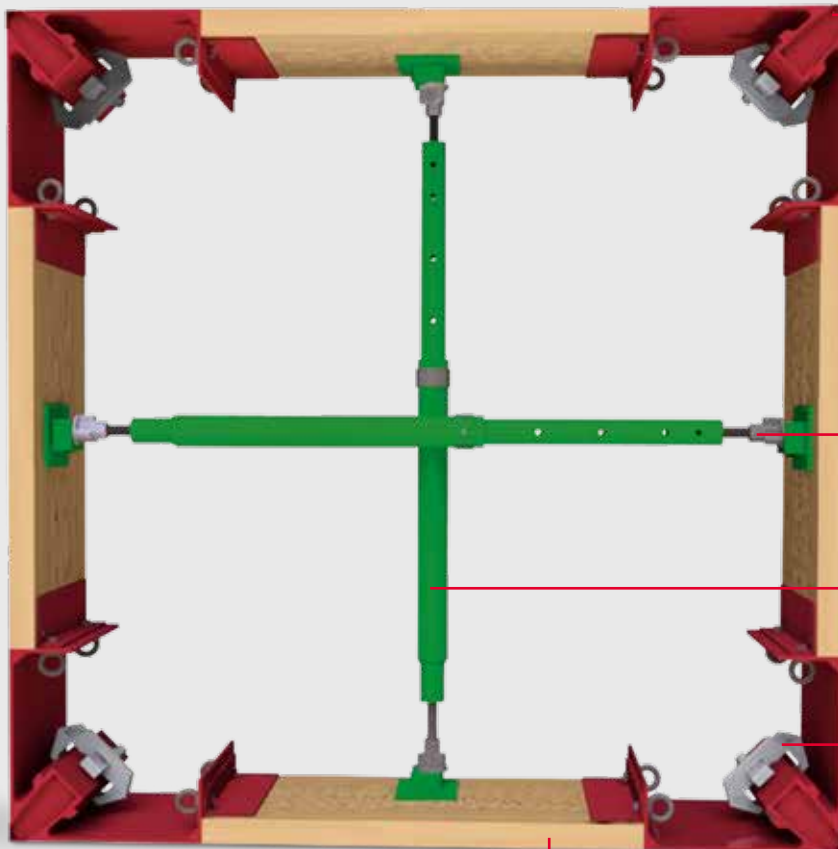

Systemeckkeil SEK
Standard-Sichtlänge von je 30 cm zum einfachen Vermessen

Koppelpunkt KP

Multistrebe MS

Schalschloss

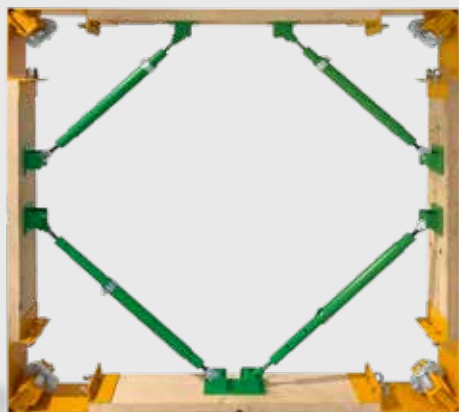

Das Varioelement VE ist für Aussparungen in Wand und Decke von 75 bis 300 cm Breite sowie für Türaussparungen in beliebiger Breite geeignet. Die Schalhautstärke kann werkzeuglos von 21 bis 55 mm verstellbar werden.

Für eine schnelle Wandstärkenerkennung sind die Systemeckkeile SEK in unterschiedlichen Farben gekennzeichnet. Damit ist die Fensterausparungsschalung mit diagonalen Streben für die nachfolgenden Wandstärken geeignet:





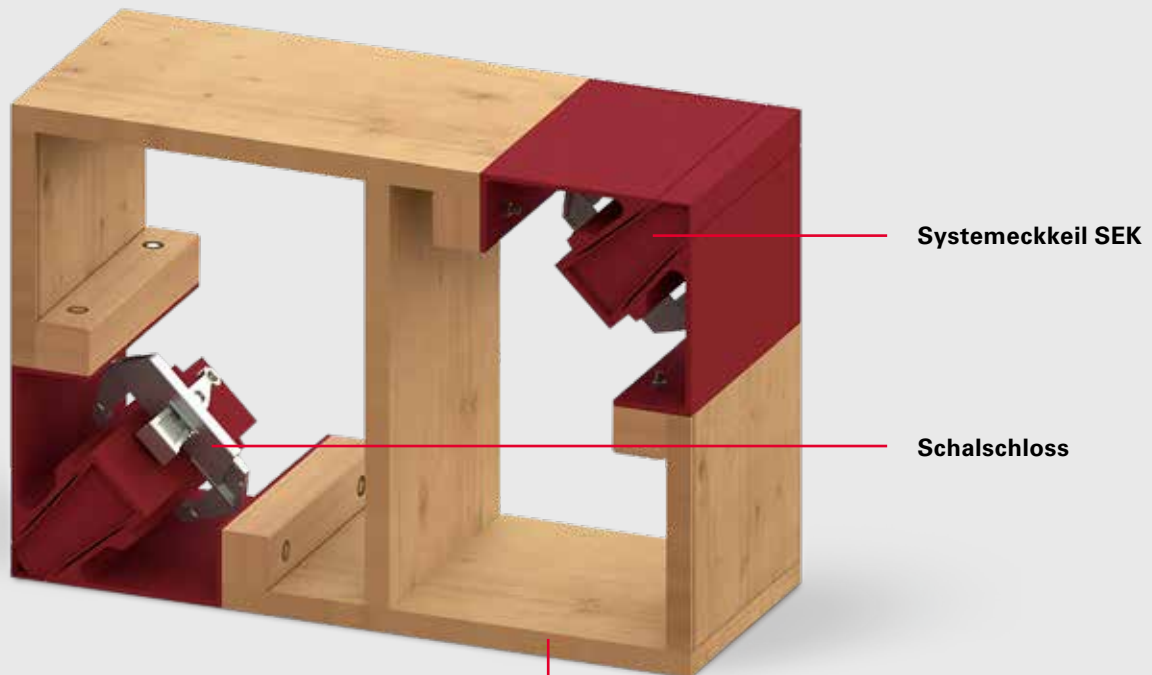



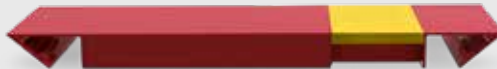

- 30 cm
- 25 cm
- 24 cm
- 20 cm

Mini-Varioelement VE

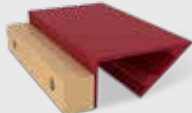

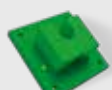
Das Mini-Varioelement VE ist für Öffnungen von 28 bis 300 cm geeignet. Die Systemeckkeile SEK sind in unterschiedlichen Farben gekennzeichnet und damit für die nachfolgenden Wandstärken geeignet:

- 30 cm
- 25 cm
- 24 cm
- 20 cm

Art.-Nr.	Gew. kg	Bezeichnung	
033226	10,98	Schalelement SE20	
033227	14,10	Schalelement SE24	
033228	16,13	Schalelement SE25	
033229	19,50	Schalelement SE30	
033230	4,47	Fixelement FE 20-88,5	
033231	4,97	Fixelement FE 20-101	
033232	5,54	Fixelement FE 20-113,5	
033233	6,10	Fixelement FE 20-126	
033234	5,93	Fixelement FE 24-88,5	
033235	6,76	Fixelement FE 24-101	
033236	7,60	Fixelement FE 24-113,5	
033237	8,42	Fixelement FE 24-126	
033238	6,17	Fixelement FE 25-88,5	
033239	6,80	Fixelement FE 25-101	
033240	7,90	Fixelement FE 25-113,5	
033241	8,76	Fixelement FE 25-126	
033242	7,46	Fixelement FE 30-88,5	
033243	8,23	Fixelement FE 30-101	
033244	9,56	Fixelement FE 30-113,5	
033245	10,60	Fixelement FE 30-126	
033246	5,44	Multielement ME 20-126	
033247	6,72	Multielement ME 24-126	
033248	7,10	Multielement ME 25-126	
033249	8,59	Multielement ME 30-126	
033250	8,42	Multielement ME 20-190	
033251	10,14	Multielement ME 24-190	
033252	10,97	Multielement ME 25-190	
033253	13,27	Multielement ME 30-190	
033254	2,26	Varioeckelement VE 20	
033255	2,62	Varioeckelement VE 24	
033256	2,70	Varioeckelement VE 25	
033257	3,16	Varioeckelement VE 30	
033258	1,16	Mini-Varioeckelement MVE 20	
033259	1,38	Mini-Varioeckelement MVE 24	
033260	1,40	Mini-Varioeckelement MVE 25	
033261	1,82	Mini-Varioeckelement MVE 30	
033262	2,91	Multistrebe MS 89	
033263	3,22	Multistrebe MS 130	
033264	4,32	Multistrebe MS 190	
033265	6,12	Multistrebe MS 300	
033266	0,40	Koppelpunkt	
033267	0,62	Koppelpunkt drehbar	
033268	0,68	Systemeckkeil SEK 20	
033269	0,84	Systemeckkeil SEK 24	
033270	0,86	Systemeckkeil SEK 25	
033271	1,02	Systemeckkeil SEK 30	
033272	0,82	Schalschloss	
033273	0,42	Fixierhilfe FX58 WS 20/24/25	
033274	0,45	Fixierhilfe FX58 WS 30	

Art.-Nr.	Gew. kg	Bezeichnung	Inhalt	
033278	29,43	Türschalung Set Fix W20-88.5	2x033226, 1x033230, 2x033272, 2x033268	
033279	29,93	Türschalung Set Fix W20-101	2x033226, 1x033231, 2x033272, 2x033268	
033280	30,50	Türschalung Set Fix W20-113.5	2x033226, 1x033232, 2x033272, 2x033268	
033281	31,06	Türschalung Set Fix W20-126	2x033226, 1x033233, 2x033272, 2x033268	
033287	37,45	Türschalung Set Fix W24-88.5	2x033227, 1x033234, 2x033272, 2x033269	
033288	38,28	Türschalung Set Fix W24-101	2x033227, 1x033235, 2x033272, 2x033269	
033289	39,12	Türschalung Set Fix W24-113.5	2x033227, 1x033236, 2x033272, 2x033269	
033290	39,94	Türschalung Set Fix W24-126	2x033227, 1x033237, 2x033272, 2x033269	
033296	41,81	Türschalung Set Fix W25-88.5	2x033228, 1x033238, 2x033272, 2x033270	
033297	42,44	Türschalung Set Fix W25-101	2x033228, 1x033239, 2x033272, 2x033270	
033298	43,54	Türschalung Set Fix W25-113.5	2x033228, 1x033240, 2x033272, 2x033270	
033299	44,40	Türschalung Set Fix W25-126	2x033228, 1x033241, 2x033272, 2x033270	
033305	50,38	Türschalung Set Fix W30-88.5	2x033229, 1x033242, 2x033272, 2x033271	
033306	51,14	Türschalung Set Fix W30-101	2x033229, 1x033243, 2x033272, 2x033271	
033307	52,47	Türschalung Set Fix W30-113.5	2x033229, 1x033244, 2x033272, 2x033271	
033308	53,50	Türschalung Set Fix W30-126	2x033229, 1x033245, 2x033272, 2x033271	
033282	30,40	Türschalung Set Multi W20-126	2x033226, 1x033246, 2x033272, 2x033268	
033283	33,38	Türschalung Set Multi W20-190	2x033226, 1x033250, 2x033272, 2x033268	
033291	38,24	Türschalung Set Multi W24-126	2x033227, 1x033247, 2x033272, 2x033269	
033292	41,66	Türschalung Set Multi W24-190	2x033227, 1x033251, 2x033272, 2x033269	
033300	42,72	Türschalung Set Multi W25-126	2x033228, 1x033248, 2x033272, 2x033270	
033301	46,59	Türschalung Set Multi W25-190	2x033228, 1x033252, 2x033272, 2x033270	
033309	51,45	Türschalung Set Multi W30-126	2x033229, 1x033249, 2x033272, 2x033271	
033310	56,14	Türschalung Set Multi W30-190	2x033229, 1x033253, 2x033272, 2x033271	
033284	29,48	Türschalung Set Vario W20	2x033226, 2x033254, 2x033272, 2x033268	
033293	36,76	Türschalung Set Vario W24	2x033227, 2x033255, 2x033272, 2x033269	
033302	41,02	Türschalung Set Vario W25	2x033228, 2x033256, 2x033272, 2x033270	
033311	49,63	Türschalung Set Vario W30	2x033229, 2x033257, 2x033272, 2x033271	
033285	24,80	Varioaussparung Set W20	8x033254, 4x033272, 4x033268	
033294	27,60	Varioaussparung Set W24	8x033255, 4x033272, 4x033269	
033303	28,32	Varioaussparung Set W25	8x033256, 4x033272, 4x033270	
033312	32,64	Varioaussparung Set W30	8x033257, 4x033272, 4x033271	
033286	15,28	Varioaussparung Set Mini W20	8x033258, 4x033272, 4x033268	
033295	17,68	Varioaussparung Set Mini W24	8x033259, 4x033272, 4x033269	
033304	17,92	Varioaussparung Set Mini W25	8x033260, 4x033272, 4x033270	
033313	20,96	Varioaussparung Set Mini W30	8x033261, 4x033272, 4x033271	

**Das optimale System
für jedes Projekt und
jede Anforderung**



Wandschalungen



Säulenschalungen



Deckenschalungen



Klettersysteme



Brückenschalungen



Tunnelschalungen



Traggerüste



Arbeitsgerüste Bau



Arbeitsgerüste Fassade



Arbeitsgerüste Industrie



Zugänge



Schutzgerüste



Sicherheitssysteme



Systemfreies Zubehör



Dienstleistungen



PERI GmbH
Schalung Gerüst Engineering
 Rudolf-Diesel-Straße 19
 89264 Weißenhorn
 Deutschland
 Telefon +49 (0)7309.950-0
 Telefax +49 (0)7309.951-0
 info@peri.de
 www.peri.de

